

Vekolux



Armatury pro otopná tělesa s integrovanou ventilovou vložkou

Připojovací šroubení s vypouštěním pro otopná tělesa s integrovanou ventilovou vložkou, připojení R1/2 a G3/4

Vekolux

Připojovací šroubení Vekolux s vypouštěním je určeno pro připojení deskových otopných těles s integrovanou ventilovou vložkou se spodním připojením s R1/2 vnitřním nebo G3/4 vnějším závitem. Přímé i rohové provedení je k dispozici pro dvoutrubkové i jednotrubkové soustavy.

Klíčové vlastnosti

- > Úplné vypouštění otopného tělesa
- > Uzavření přívodního i zpětného potrubí jedním pracovním úkonem
- > Pro otopná tělesa s pravým i levým připojením
- > Krytka z řady pro přímé i rohové provedení
- > Všechny verze vhodné pro připojení R1/2 a G3/4



Technický popis

Oblast použití:

Pro dvoutrubkové a jednotrubkové vytápěcí soustavy.

Funkce:

Šroubení je vybaveno vřetenem pro současné uzavření přívodního i zpětného potrubí a do vřetene integrovaným vypouštěním ventilem.

Úplné vypouštění otopného tělesa současně přes přívodní a zpětné potrubí. Nastavení poměru zatékání do radiátoru (jednotrubka).

Ovládá se nastavovacím nebo univerzálním klíčem. Viz. Příslušenství.

Rozměry:

DN 15

Tlaková třída:

PN 10

Teploty:

Max. pracovní teplota: 120 °C, s krytkou 90 °C.

Min. pracovní teplota: -10 °C.

Materiál:

Těleso ventilu: koroziodolný bronz.

O-kroužky: EPDM

Ventilová vložka: mosaz, PPS

(polyfenylsulfid)

Dřík: PPS s těsnícím O-kroužkem

Povrchová úprava:

Tělo ventilu a šroubení jsou poniklované

Značení:

THE

Připojení k otopnému tělesu:

Redukce R1/2 a G3/4 podle EN 16313 (Eurokonus), pro připojení k otopnému tělesu.

Rozteč připojení je 50 mm.

Tolerance ±1,0 mm se speciálním svěrným šroubením a flexibilním těsnícím kroužkem pro montáž bez prutí.

Připojení k potrubí:

G3/4 vnější závit s kónusem podle EN 16313 (Eurokonus) pro připojení k měděným, přesným ocelovým, plastovým a vícevrstevným plastovým trubkám pomocí svěrných šroubení.

Konstrukce

Dvoutrubková soustava

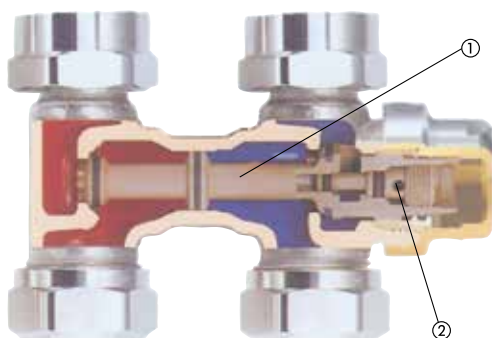

1. Vřeteno
2. Vypouštěcí ventil

Jednotrubková soustava

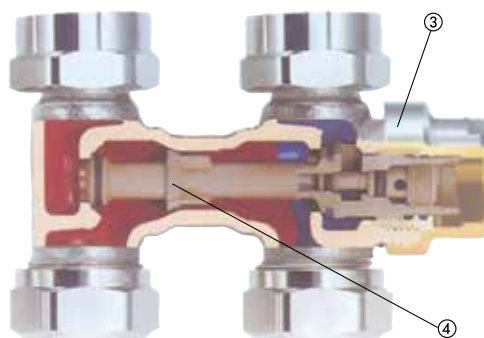

3. Krytka
4. Nastavení součinitele zatékání

Vekolux s krytka šroubení



Použití

Připojovací šroubení Vekolux je určeno k připojení otopných těles s integrovanou ventilovou vložkou se spodním připojením s připojovacím vnitřním závitem Rp1/2 nebo vnějším závitem G3/4. Připojovací samotěsnící vsuvky umožňují jednoduchou montáž k otopnému tělesu.

Rohové a přímé provedení pro jednotrubkové i dvoutrubkové soustavy nabízí mnohostranné použití. Přímé provedení je například vhodné k připojení otopných těles VK na potrubní síť vedenou v podlaze, rohové provedení pak k připojení k potrubí ve zdi. Požadujete-li volný prostor nad podlahou, použijte rohové provedení.

Připojovací šroubení Vekolux umožňuje uzavírat i vypouštět přes přívodní i zpětné potrubí. Proto nezůstane v otopném tělese žádná voda, a to ani v integrované ventilové vložce (viz.obr.) Lze tak snadněji odpojit otopné těleso od otopné soustavy i za provozu.

Současné uzavírání přívodního i zpětného potrubí umožňuje použití rohového provedení připojovacího šroubení Vekolux pro otopná tělesa s pravým i levým připojením.

Připojovací šroubení Vekolux pro jednotrubkové soustavy je vhodné pro použití v klasických jednotrubkových soustavách se součinitelem zatékání do jednotlivých otopných těles 50 % nebo 35 %.

Příklad použití

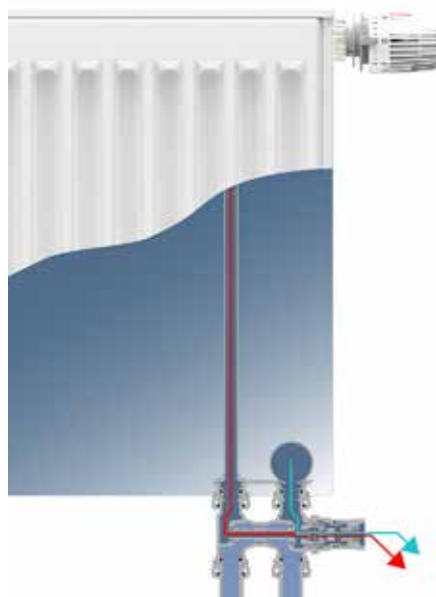

Úplné vypouštění otopného tělesa současně přes přívodní a zpětné potrubí.

Doporučení

Aby nedošlo k poškození teplovodní otopné soustavy a k tvorbě usazenin, musí být otopná soustava provozována dle ČSN 06 0310 a kvalita teplotnosné látky musí po celou dobu provozu odpovídat ČSN 07 7401. Minerální oleje, obsažené v teplotnosné látce (zejména pak maziva s obsahem minerálních olejů jakéhokoliv druhu), způsobují bobtnání a následné poškození těsnění z EPDM pryže. Proto nesmí být v teplotnosné látce v žádném případě obsaženy. Při použití antikoročních a mrazuvzdorných přípravků bez dusitanů na bázi etylenglykolu je třeba čerpat příslušné údaje, zejména o koncentraci jednotlivých přísad, z podkladů výrobce mrazuvzdorných a antikoročních přípravků.

Obsluha

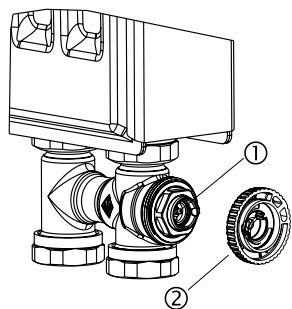

1. Vřeteno
2. Nastavovací klíč 3670-01.142

Uzavírání

Uzavírací kuželky přípojovacího šroubení Vekolux jsou těsněny měkkými O-kroužky. Proto není potřeba při obsluze šroubení vynakládat velké síly ani používat jiné nářadí.

K obsluze přípojovacího šroubení Vekolux slouží nastavovací nebo univerzální klíč, nasazený příslušnou stranou na vřeteno šroubení.

Otáčením doprava se současně uzavírá přívodní i zpětné potrubí. U šroubení Vekolux pro jednotrubkové soustavy je průtok v primárním okruhu zachován i při uzavření šroubení.

Nastavení součinitele zatékání

Přípojovací šroubení Vekolux pro jednotrubkové soustavy je z výroby plně otevřeno.

Součinitel zatékání je tak nastaven na 50 %. Změnu nastavení součinitele zatékání na 35 % provedete úplným uzavřením přípojovacího šroubení a následným otočením vřetena o 3,5 otáčky.

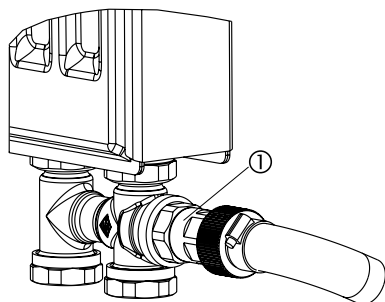

1. Vypouštěcí přípravek pro hadici 1/2"

Vypouštění

Uzavřete přívodní i zpětné potrubí podle bodu „Uzavírání“. Šestihranným klíčem 4,5 mm otočením doleva lehce uvolněte přítlačný kus.

Našroubujte vypouštěcí přípravek a lehce dotáhněte za spodní šestihran pomocí šestihranného klíče 25 mm.

Poté na vypouštěcí přípravek našroubujte šroubení vypouštěcí hadice (1/2"). Šestihranným klíčem 22 mm uvolněte horní šestihran na straně připojení hadice a povolte jej proti směru hodinových ručiček až na doraz.

Technická data – Dvoutrubková soustava

Ventilová vložka VHV se 6 stupni nastavení

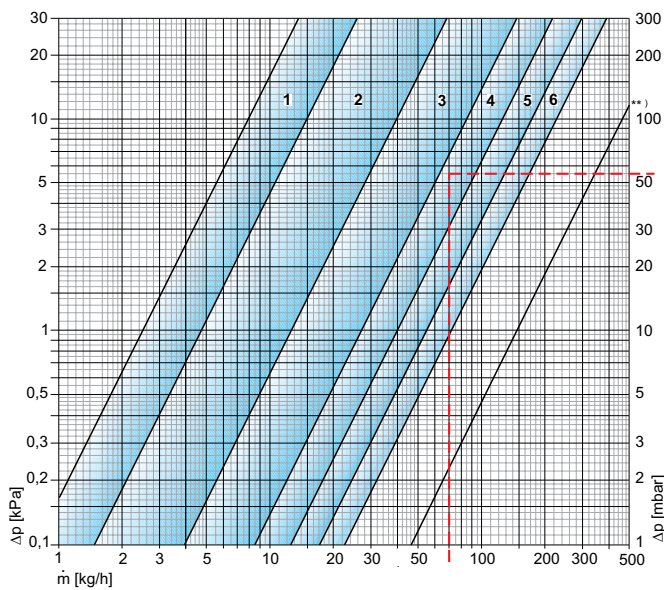

Ventilová vložka VHV8S s 8 stupni nastavení

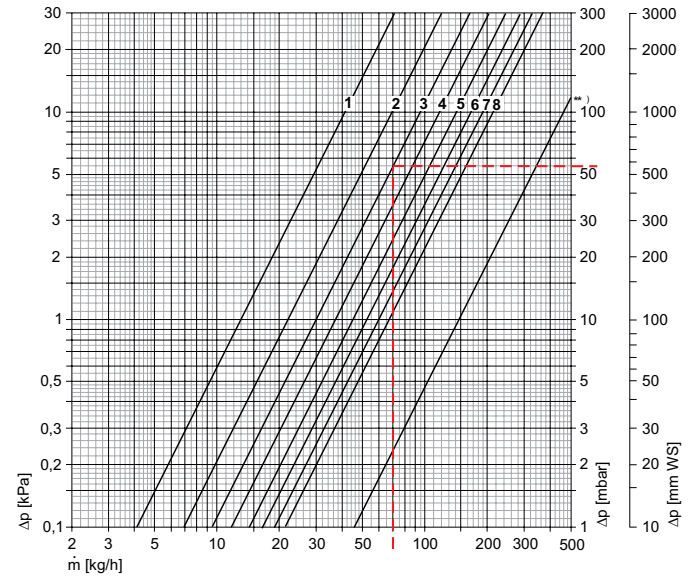

[mm WS] = [mm v.sl.]

Otopné těleso VK s rohovým a přímým šroubením Vekolux ve dvoutrubkovém provedení

	Nastavení ventilové vložky								Kvs Vekolux bez otopného tělesa
	1	2	3	4	5	6	7	8	
Ventilová vložka VHV se 6 stupni nastavení a termostatickou hlavici									
min	0,025	0,047	0,126	0,265	0,401	0,556	-	-	1,48
Kv-hodnota	-	-	-	-	-	-	-	-	
max	0,047	0,126	0,265	0,401	0,556	0,730	-	-	
Kvs	0,051	0,133	0,289	0,413	0,579	0,817	-	-	
Ventilová vložka VHV8S s 8 stupni nastavení a termostatickou hlavici									
Kv-hodnota	0,13	0,22	0,30	0,37	0,45	0,53	0,60	0,67	1,48
Kvs	0,16	0,27	0,37	0,41	0,60	0,82	0,95	1,03	

Kv/Kvs = m³/h při tlakové ztrátě 1 bar.

Příklad výpočtu

Hledáno:
nastavení ventilové vložky

Zadáno:
tepelný výkon Q = 815 W
teplotní spád Δt = 10 K (55/45 °C)
tlaková ztráta ventilu Δp_v = 55 mbar

Řešení:
hmotnostní tok m = Q / (c · Δt) = 815 / (1,163 · 10) = 70 kg/h

Hodnota přednastavení z diagramu:
s ventilovou vložkou VHV se 6 stupni nastavení : 4
s ventilovou vložkou VHV8S s 8 stupni nastavení : 3

Technická data – Jednotrubková soustava

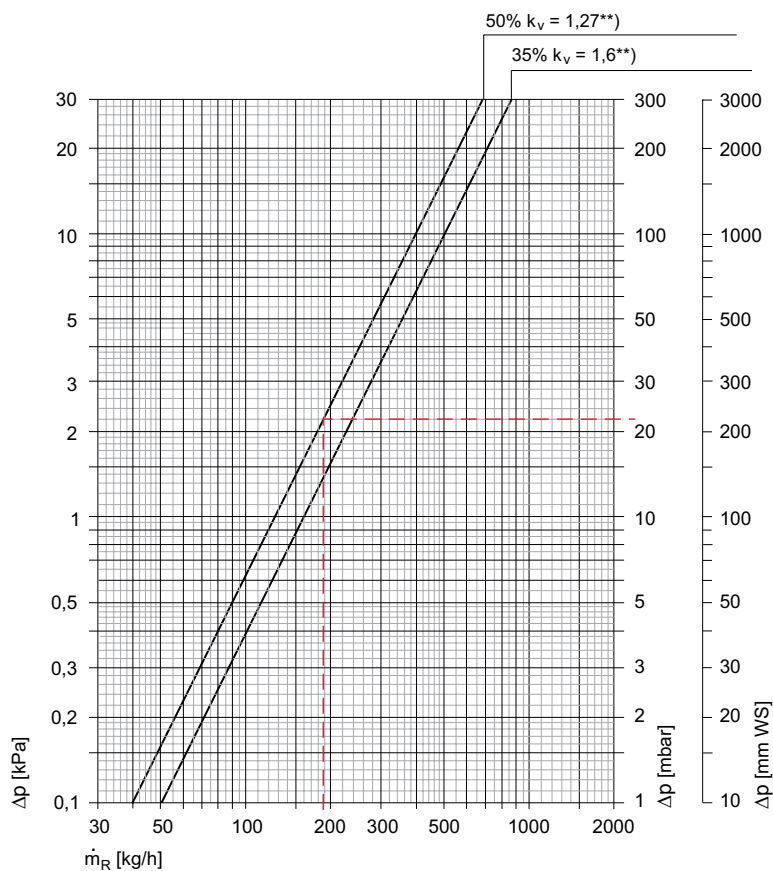

[mm WS] = [mm v.sl.]

Ekvivalentní délky trubek [m]

Součinitel zatékání [%]	12 x 1	14 x 1	15 x 1	16 x 1	18 x 1
35	2,0	5,4	8,0	12,0	23,5
50	3,1	8,5	12,7	19,1	37,3

Měděná trubka

 $t = 80 \text{ °C}$ $v = 0,5 \text{ m/s}$

Otopné těleso VK s rohovým a přímým šroubením Vekolux v jednotrubkovém provedení

Podíl zatékání **) [%]	Kv-hodnota	Nastavení obtoku *) [U]
Ventilová vložka s přesným nastavením (tovární nastavení) a termostatickou hlavicí		
50	1,27	max.
35	1,60	3,5

*) Pro nastavení na 35 % uzavřít Vekolux a potom otevřít o 3,5 otáčky. Maximální otevření odpovídá 50 % zatékání do otopného tělesa.

$Kv/Kvs = \text{m}^3/\text{h}$ při tlakové ztrátě 1 bar.

Příklad výpočtu

Hledáno:

tlaková ztráta šroubení Vekolux včetně ventilové vložky

Zadáno:

tepelný výkon uzavřeného okruhu $Q = 4380 \text{ W}$ teplotní spád okruhu $\Delta t = 20 \text{ K}$ (70/50 °C)součinitel zatékání do otopného tělesa $m_{OT} = 50 \%$

Řešení:

hmotnostní tok otopným tělesem $m_{OK} = Q / (c \cdot \Delta t) = 4380 / (1,163 \cdot 20) = 188 \text{ kg/h}$ tlaková ztráta šroubení Vekolux včetně ventilové vložky $\Delta p = 22 \text{ mbar}$ hmotnostní tok otopným tělesem $m_{OT} = m_{OK} \cdot 0,5 = 188 \cdot 0,5 = 94 \text{ kg/h}$

Provedení

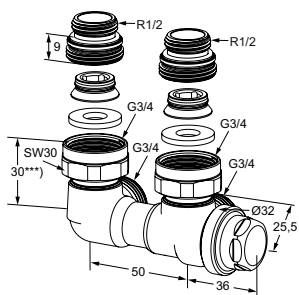

Rohový

Vnitřní závit
Poniklovaný bronz

Připojovací závit otopného tělesa VK	Kvs ^{*)}	Kv-hodnota ^{**)}	Objednací č.
Dvoutrubková soustava			
Rp1/2 / G3/4	1,48		0531-50.000
Jednotrubková soustava (značeno na tělese ventilu v poměru 50/50)			
Rp1/2 / G3/4		1,27	0535-50.000

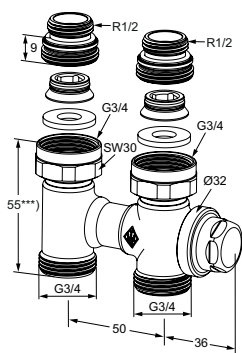

Přímý

Vnitřní závit
Poniklovaný bronz

Připojovací závit otopného tělesa VK	Kvs ^{*)}	Kv-hodnota ^{**)}	Objednací č.
Dvoutrubková soustava			
Rp1/2 / G3/4	1,48		0530-50.000
Jednotrubková soustava (značeno na tělese ventilu v poměru 50/50)			
Rp1/2 / G3/4		1,27	0534-50.000

*) Celkem pro přívodní i zpětné potrubí.

**) Celkem s otopným tělesem osazeným ventilovými vložkami HEIMEIER s přesným přednastavením a termostatickou hlavicí při nastaveném součiniteli zatékání do otopného tělesa 50 %.

***) Dosedací plocha. Horní hrana těsnění.

Kv/Kvs = m³/h při tlakové ztrátě 1 bar.

Příslušenství

**Nastavovací klíč**

Pro V-exact II od 2012, Calypso exact a Vekolux.
Šedá barva.

Objednací č.
3670-01.142

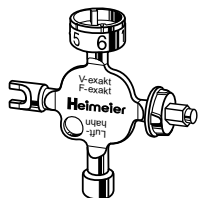
**Univerzální klíč**

Pro nastavení připojovacího šroubení Vekolux, také pro nastavení radiátorových ventilů V-exakt do konce 2011 / F-exakt, pro termostatickou hlavici B, radiátorové šroubení Regulux N a pro odvzdušňovací ventily otopných těles.

Objednací č.
0530-01.433

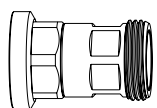
**Vypouštěcí přípravek**

Připojovací šroubení se závitem G3/4, pro hadici 1/2".

Objednací č.
0311-00.102

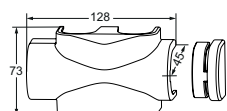
**Krytka šroubení**

Plastová
Pro přímé i rohové provedení

Barva

bílá RAL 9016

Objednací č.

3850-50.553

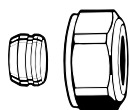
**Svěrné šroubení**

pro měděné a přesné ocelové trubky podle DIN EN 1057/10305-1/2.
Připojení – vnější závit G3/4 podle DIN EN 16313 (Eurokonus).

Spojení kov na kov.

Poniklovaná mosaz.

U trubek se silou stěny 0,8 – 1 mm je třeba použít opěrná pouzdra. Řiďte se pokyny výrobce trubek.

Ø trubky

Ø trubky	Objednací č.
12	3831-12.351
14	3831-14.351
15	3831-15.351
16	3831-16.351
18	3831-18.351

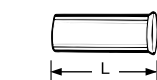
Objednací č.**Opěrné pouzdro**

Pro měděné a přesné ocelové trubky se silou stěny 1 mm.
Mosaz.

Ø trubky

Ø trubky	L	Objednací č.
12	25,0	1300-12.170
15	26,0	1300-15.170
16	26,3	1300-16.170
18	26,8	1300-18.170

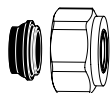
Objednací č.**Svěrné šroubení**

pro měděné a přesné ocelové trubky podle DIN EN 1057/10305-1/2 a nerezové trubky.

Pro připojení na vnější závit G3/4 podle DIN EN 16313 (Eurokonus).

Měkce těsnící, max. 95°C.

Poniklovaná mosaz.

Ø trubky

Ø trubky	Objednací č.
15	1313-15.351
18	1313-18.351

Objednací č.

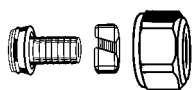

Svěrné šroubení

pro plastové trubky podle DIN 4726, ISO 10508.
PE-X: DIN 16892/16893, EN ISO 15875;
PB: DIN 16968/16969.
Připojení – vnější závit G3/4 podle DIN EN 16313 (Eurokonus).
Poniklovaná mosaz.

Ø trubky	Objednací č.
12x1,1	1315-12.351
14x2	1311-14.351
16x1,5	1315-16.351
16x2	1311-16.351
17x2	1311-17.351
18x2	1311-18.351
20x2	1311-20.351



Svěrné šroubení

Pro vícevrstvé trubky podle DIN 16836.
Připojení – vnější závit G3/4 podle DIN EN 16313 (Eurokonus).
Poniklovaná mosaz.

Ø trubky	Objednací č.
16x2	1331-16.351
18x2	1331-18.351

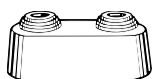

Dvojitá růžice

Z bílého plastu, středem dělitelná pro různé průměry potrubí, rozteč os 50 mm, celková výška max. 31 mm.

Objednací č.
0520-00.093

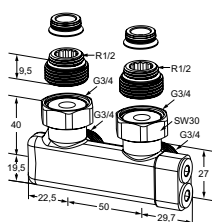

Křížový kus rohový

při záměně přívodního a vratného potrubí.
Připojení pro Rp1/2 a G3/4, plošně těsnící, s uzavíráním, pro dvoutrubkové soustavy s oddělenými kanály.
Poniklovaná mosaz.

Připojení	Objednací č.
G3/4 / R1/2	0541-50.000

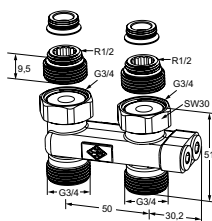

Křížový kus přímý

při záměně přívodního a vratného potrubí.
Připojení pro Rp1/2 a G3/4, plošně těsnící, s uzavíráním, pro dvoutrubkové soustavy s oddělenými kanály.
Poniklovaná mosaz.

Připojení	Objednací č.
G3/4 / R1/2	0542-50.000

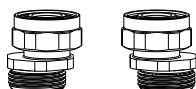

S-připojovací set

Skládá se ze 2 adaptérů G3/4 x G3/4.
Poniklovaná mosaz.

Model	Objednací č.
Set 1 Axiální rozteč min. 40/50 až max. 60/50	1354-02.362
Set 2 Axiální rozteč min. 35/50 až max. 65/50	1354-22.362



Dvojitá vsuvka

Mosaz, vnitřní šestihran, s těsněním.
Pro připojení armatur Multilux, Vekolux a Vekotec k otopným tělesům s Rp1/2 vnitřním závitem.

Model	Objednací č.
plošně těsnící R 1/2 x G 3/4	0550-22.350

